

ZESTAWY HYDROFOROWE DO PODNOSZENIA CIŚNIENIA

ZHF.5 - kołnierzowy

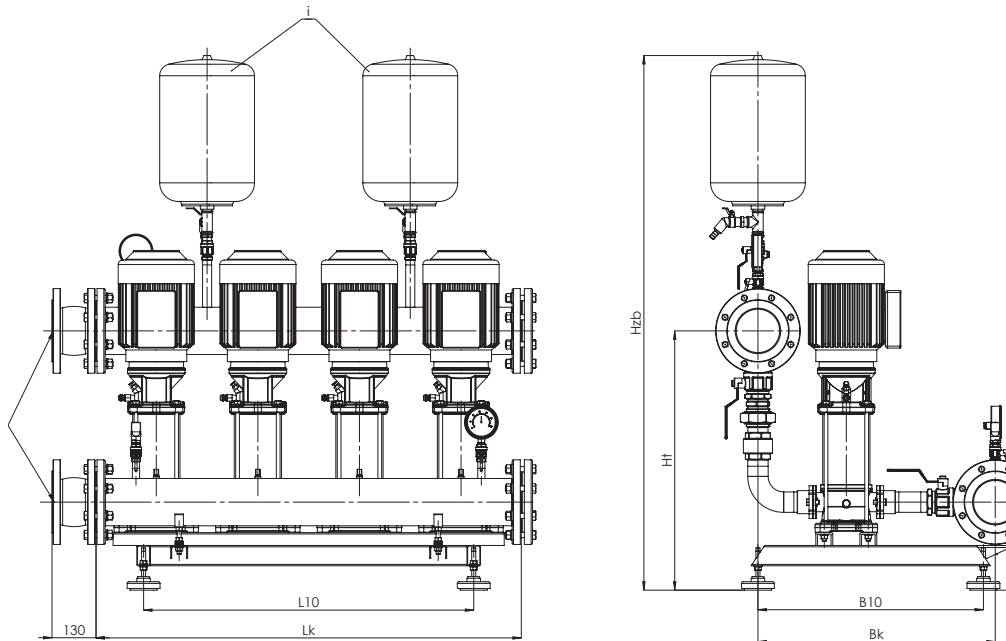

Typ zestawu	Moc [kW]	L k	L10	B10	B k	H n	H t	H zb	DN	i	Masa bez szafy
ZHF.5.01.2	2 x 1,10	656	375	630	700	260	764	1570	DN100	1	160
ZHF.5.01.3	3 x 1,10	956	675	640	715	260	780	1590	DN125	1	242
ZHF.5.01.4	4 x 1,10	1260	975	650	730	260	790	1620	DN150	2	325
ZHF.5.01.5	5 x 1,10	1560	1275	650	730	260	790	1620	DN150	3	388
ZHF.5.01.6	6 x 1,10	1860	1575	650	730	260	790	1620	DN150	3	452
ZHF.5.02.2	2 x 2,20	656	375	630	700	260	764	1570	DN100	1	173
ZHF.5.02.3	3 x 2,20	956	675	640	715	260	780	1590	DN125	1	261
ZHF.5.02.4	4 x 2,20	1260	975	650	730	260	790	1620	DN150	2	351
ZHF.5.02.5	5 x 2,20	1560	1275	650	730	260	790	1620	DN150	3	421
ZHF.5.02.6	6 x 2,20	1860	1575	650	730	260	790	1620	DN150	3	492
ZHF.5.03.2	2 x 4,00	656	375	630	700	260	764	1570	DN100	1	191
ZHF.5.03.3	3 x 4,00	956	675	640	715	260	780	1590	DN125	1	289
ZHF.5.03.4	4 x 4,00	1260	975	650	730	260	790	1620	DN150	2	388
ZHF.5.03.5	5 x 4,00	1560	1275	650	730	260	790	1620	DN150	3	467
ZHF.5.03.6	6 x 4,00	1860	1575	650	730	260	790	1620	DN150	3	547
ZHF.5.04.2	2 x 5,50	756	475	630	700	260	764	1570	DN100	1	269
ZHF.5.04.3	3 x 5,50	1156	875	640	715	260	780	1590	DN125	1	408
ZHF.5.04.4	4 x 5,50	1556	1275	650	730	260	790	1620	DN150	2	546
ZHF.5.04.5	5 x 5,50	1960	1675	650	730	260	790	1620	DN150	3	669
ZHF.5.04.6	6 x 5,50	2360	2075	650	730	260	790	1620	DN150	3	791
ZHF.5.05.2	2 x 5,50	756	475	630	700	260	764	1570	DN100	1	273
ZHF.5.05.3	3 x 5,50	1156	875	640	715	260	780	1590	DN125	1	413
ZHF.5.05.4	4 x 5,50	1556	1275	650	730	260	790	1620	DN150	2	553
ZHF.5.05.5	5 x 5,50	1960	1675	650	730	260	790	1620	DN150	3	678
ZHF.5.05.6	6 x 5,50	2360	2075	650	730	260	790	1620	DN150	3	801
ZHF.5.06.2	2 x 7,50	756	475	630	700	260	764	1570	DN100	1	280
ZHF.5.06.3	3 x 7,50	1156	875	640	715	260	780	1590	DN125	1	425
ZHF.5.06.4	4 x 7,50	1556	1275	650	730	260	790	1620	DN150	2	568
ZHF.5.06.5	5 x 7,50	1960	1675	650	730	260	790	1620	DN150	3	697
ZHF.5.06.6	6 x 7,50	2360	2075	650	730	260	790	1620	DN150	3	824
ZHF.5.07.2	2 x 7,50	756	475	630	700	260	764	1570	DN100	1	283
ZHF.5.07.3	3 x 7,50	1156	875	640	715	260	780	1590	DN125	1	428
ZHF.5.07.4	4 x 7,50	1556	1275	650	730	260	790	1620	DN150	2	573
ZHF.5.07.5	5 x 7,50	1960	1675	650	730	260	790	1620	DN150	3	702
ZHF.5.07.6	6 x 7,50	2360	2075	650	730	260	790	1620	DN150	3	831